



protect. teach. love.

Антилай Ультразвуковий Нашийник

Інструкція

PBC17-14036

PBC45-14035

Ultrasonic Bark Control

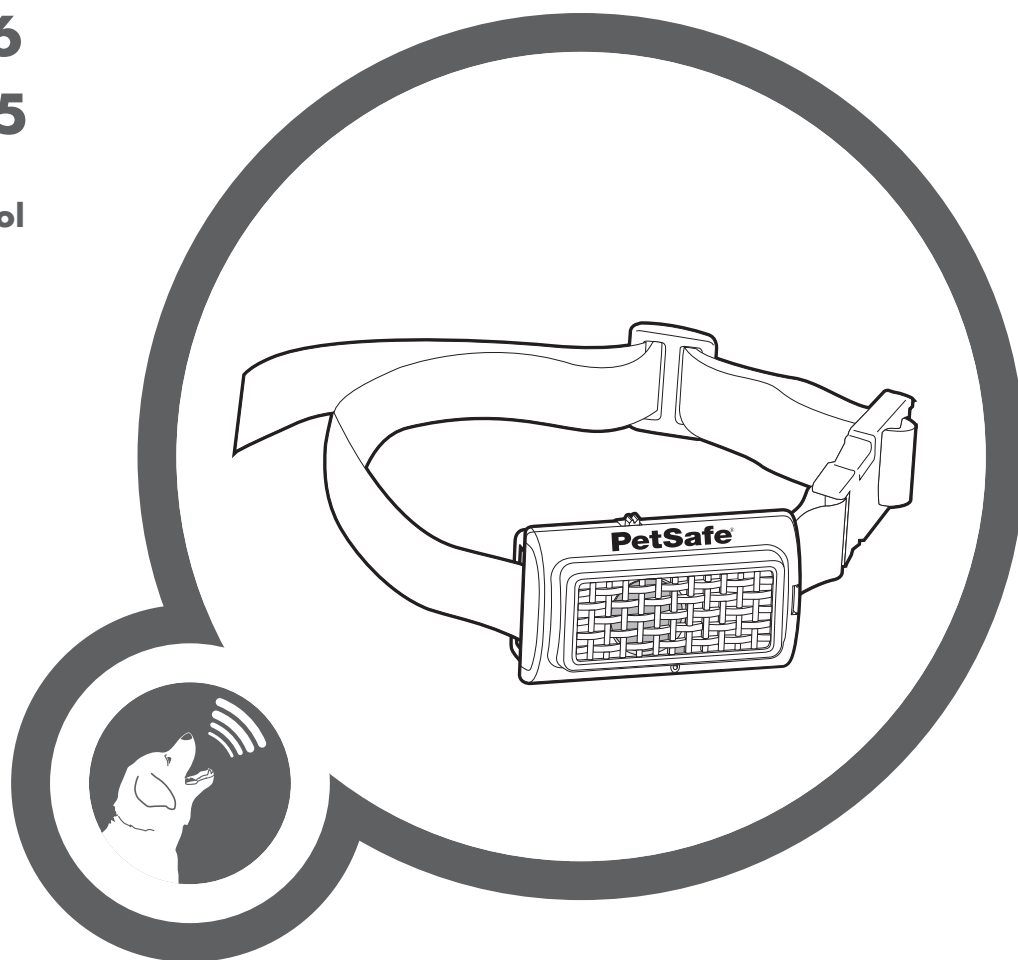

Будь ласка, прочитайте
весь цей посібник,
перш ніж почати використання

ВАЖЛИВА ІНФОРМАЦІЯ З БЕЗПЕКИ

Пояснення слів і символів уваги, які використовуються в цьому посібнику



Це символ безпеки. Він використовується для попередження про потенційну небезпеку травмування. Дотримуйтесь усіх рекомендацій з безпеки, які слідує за цим символом, щоб уникнути можливих травм або смерті.

ПОПЕРЕДЖЕННЯ

ПОПЕРЕДЖЕННЯ вказує на небезпечну ситуацію, яка може призвести до смерті або серйозних травм.

УВАГА

УВАГА разом із символом попередження вказує на небезпечну ситуацію, яка може призвести до незначної або середньої тяжкості травми.

УВАГА

УВАГА без символу попередження, вказує на небезпечну ситуацію, яка може призвести до шкоди вашому вихованцеві.

ПОПЕРЕДЖЕННЯ

- **Ризик вибуху.** Не допускайте короткого замикання, не використовуйте одночасно старі та нові батарейки, не кидайте у вогонь та запобігайте потрапляння води. Утилізуйте відпрацьовані батарейки належним чином.
- **Не використовуйте цей продукт, якщо ваша собака агресивна** та схильна до агресивної поведінки. Агресивні собаки можуть завдати серйозних травм і навіть смерті своєму власнику та іншим. Якщо ви не впевнені, чи підходить цей продукт для вашої собаки, проконсультуйтеся зі своїм ветеринаром або сертифікованим тренером.

УВАГА

- **Цей пристрій призначений для використання тільки з собаками.** Ніколи не намагайтеся використовувати його для будь-яких цілей, не описаних у цій інструкції.
- Ультразвуковий тон буде впливати на всіх домашніх тварин у межах чутного діапазону.
- Більшість людей не чують ультразвукового тону, однак, під час використання PetSafe® Ultrasonic Bark Control необхідно вжити запобіжних заходів.

УВАГА

Ризик пошкодження шкіри. Будь ласка, прочитайте та дотримуйтесь інструкцій у цьому посібнику. Важливе значення має правильна посадка нашійника. Нашійник, який надто довго носився або був затягнутий занадто сильно на шиї вихованця, може пошкоджувати шкіру. Можуть з'являтися пролежневі виразки або пролежневий некроз.

- Не залишайте нашійник на собаці більше ніж на 12 годин протягом доби.
- По можливості змінюйте положення нашійника на шиї вихованця кожні 1-2 години.
- Перевірте посадку, щоб запобігти надмірному тиску; дотримуйтесь інструкцій.
- Ніколи не пристібайте повідець до електронного нашійника.
- При використанні окремого нашійника для повідця він не повинен тиснути на електронний нашійник.
- Щотижня промивайте шийку собаки вологою ганчіркою.
- Щодня оглядайте місце контакту на наявність висипу або виразки.
- Якщо виявлено висип або виразку, припиніть використання нашійника, поки шкіра не заживе.
- Якщо стан триває понад 48 годин, зверніться до ветеринара.

Ці кроки допоможуть забезпечити вашому вихованцеві комфорт і безпеку. Через деякий час ви можете виявити, що ваш вихованець зник до нашійника. Якщо так, ви можете послабити деякі з цих запобіжних заходів. Важливо продовжувати щоденні перевірки області шиї. Якщо виявлено почервоніння або подразнення, припиніть використання до повного загоєння шкіри.

PetSafe® Ultrasonic Bark Control слід використовувати тільки на здорових собаках. Ми рекомендуємо вам відвести собаку до ветеринара перед використанням нашійника, особливо якщо є проблеми зі здоров'ям.

Нашійник Bark Control не є іграшкою. Зберігайте його в недоступному для дітей місці. Використовуйте його лише для зупинки гавкання.

Дякуємо, що вибрали бренд PetSafe. Наші продукти та навчальні інструменти допомагають захистити улюбленця та організують процес навчання з любов'ю. Якщо у вас виникли запитання щодо наших продуктів або навчання вашого вихованця, відвідайте наш веб-сайт www.petsafe.net або зв'яжіться з нашим центром обслуговування клієнтів.

Зміст

Компоненти	5
Характеристики	5
Як функціонує PetSafe® Ультразвуковий Bark Control Works	5
Ключові визначення	6
Установка нашійника для контролю гавкання	6
Заміна елементів живлення	8
Чого очікувати під час використання Bark Control нашійника	9
Поради та технічне обслуговування.....	10
Поширені запитання	10
Усунення несправностей	11
Умови використання та обмеження відповідальності	11
Відповідність	12
Гарантія	13

Компоненти

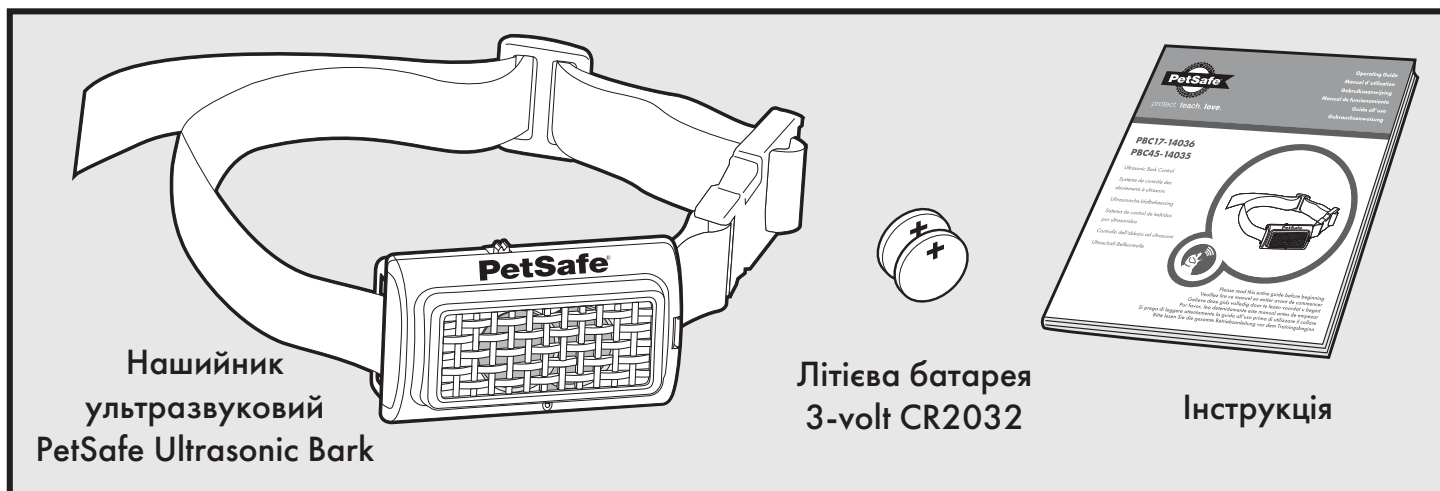

Особливості

- Використовує ультразвук для запобігання неприємного гавкання
- Індикатор низького заряду батареї
- Легка вага та зручність

Як працює PetSafe® Ultrasonic Bark Control

PetSafe® Ultrasonic Bark Control ефективно стримує гавкіт. Коли мікрофон реєструє гавкіт вашого собаки, пристрій видає ультразвуковий тон, який почує ваш собака, але нечутний для більшості людей. Ультразвук приверне увагу собаки та він повинен припинити гавкати. З часом собака буде асоціювати свій гавкіт з цим неприємним звуком.

Ключові визначення

Мікрофон: Виявляє гавкіт.

Двоколірний світлодіод: світиться щоразу, коли активовано ультразвукове керування гавкання. Також блимає, щоб показати низький рівень заряду батареї.

Динамік: видає ультразвуковий тон.

Лоток для батарей: використовується для розміщення двох 3-вольтових літєвих батарей CR2032.

Перемикач увімкнення/вимкнення: вмикає (|) і вимикає (O) нашійник.



Як надягнути нашійник Bark Control

Важливо: Правильна посадка та розміщення вашого нашійника Bark Control важлива для ефективної роботи. Щоб забезпечити належну посадку, будь ласка, виконайте наступні дії:

1. Переконайтеся, що нашійник Bark Control вимкнено.
2. Переконайтеся, щоб ваш собака стояв зручно (A).
3. Помістіть нашійник для контролю гавкання на шию вашого собаки близько до вух. Розташуйте нашійник так, щоб перемикач увімкнення вимкнення був спрямований вгору (B).
4. Перевірте щільність нашійника Bark Control, вставивши один палець між нашійником і задньою частиною шиї собаки (C). Прилягання має бути щільним, але не стискати.
5. Дайте собаці побути в нашійнику кілька хвилин, а потім перевірте його посадку. Перевірте прилягання ще раз, коли ваш собака трохи звикне користуватися нашійником Bark Control.

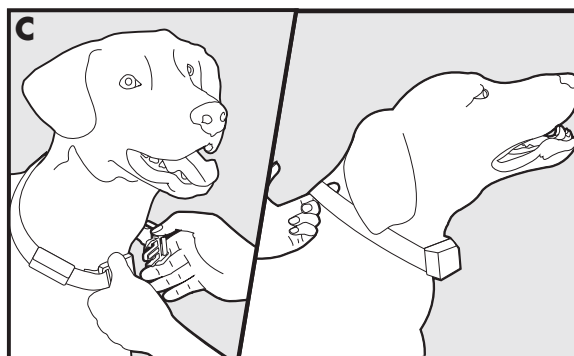
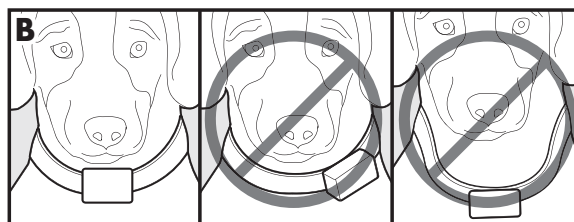
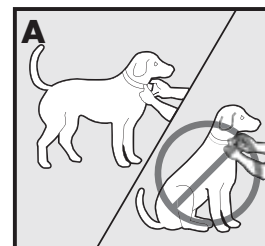

б. Обріжте нашійник наступним чином (D):

а. Позначте ручкою потрібну довжину нашійника. Врахуйте фактори росту, якщо ваш собака молодий або має густу зимову шерсть.

б. Зніміть з собаки нашійник для контролю гавкання та обріжте зайве.

с. Перед тим, як вдягнути нашійник для контролю гавкання назад на собаку, пом'якшіть край зрізаного нашійника, проводячи вогнем вздовж гострого краю.

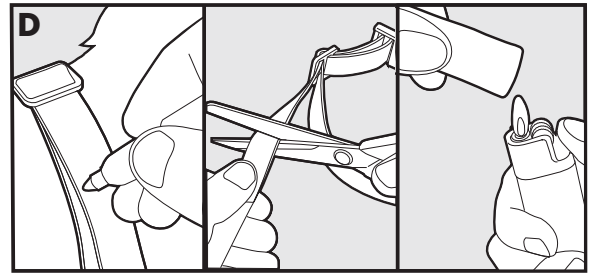

УВАГА

Нашійник Bark Control не можна носити понад 12 годин протягом доби. Якщо залишати нашійник надто довго, це може призвести до подразнення шкіри.

Як правильно затягнути нашійник

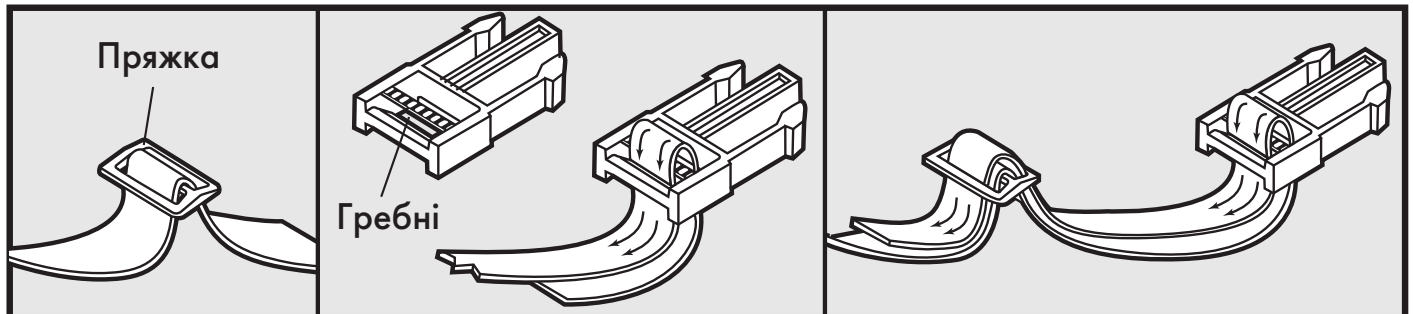

- Спеціальна пряжка запобігає послабленню нашійника на шиї вашого вихованця.
- Гребні повинні бути звернені вгору; нашійник буде ковзати, якщо він не заправлений належним чином.

Щоб замінити елементи живлення

Примітка: не встановлюйте батареї, коли нашийник для контролю гавкання на собаці.

1. Послабте або зніміть пристрій ультразвукового контролю гавкання з нашийника.
2. Викрутіть гвинт із задньої частини пристрою за допомогою маленької хрестової викрутки (A).
3. Висуньте лоток для акумулятора (B).
4. Встановіть дві (2) літєві батареї CR2032 на 3 вольти, плюсовою (+) стороною догори (C).
5. Поверніть лоток для батарей на місце (D) і закріпіть його гвинтом на задній панелі пристрою (E).

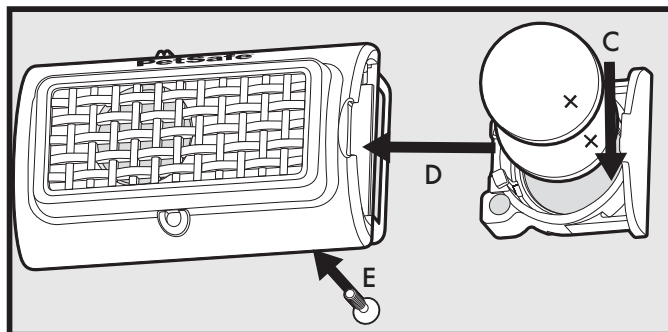
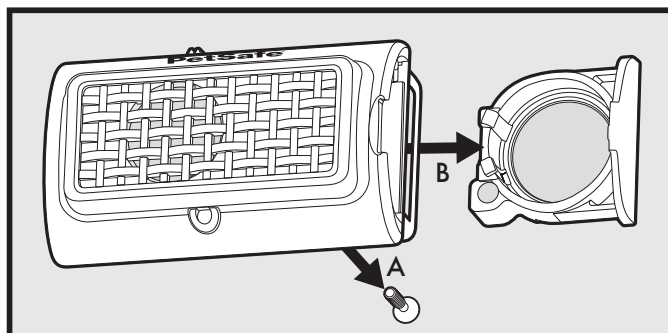

Щоб переконатися, що батареї вставлені правильно

1. Пересуньте перемикач увімкнення/вимкнення в положення увімкнено (|).
 2. Світлодіодний індикатор повинен блимнути зеленим один раз.
 3. Якщо світлодіодний індикатор не блимає, можливо, ви вставили батареї некоректною стороною. Спробуйте вийняти їх і перевернути, переконавшись, що позитивна (+) сторона стоїть вгорі.
 4. Якщо світлодіодний індикатор все ще не блимає, зверніться до центру обслуговування клієнтів.
- Необхідні батареї (3-вольт літєві CR2032) можна знайти в багатьох роздрібних магазинах.

⚠ ПОПЕРЕДЖЕННЯ

Ризик вибуху при заміні на батареї неправильного типу. Не змішуйте старі та нові батареї - це може призвести до короткого замикання. Запобігайте контакту з вогнем або водою. Утилізуйте відпрацьовані батарейки належним чином.

Термін служби батареї

Середній термін служби батареї становить від 1 до 3 місяців, залежно від того, як часто ваш собака гавкає. Однак під час процесу навчання вашого собаки, перші батареї навряд прослужать так довго. Щоб зберегти заряд батареї, вимикайте пристрій, коли він не використовується.

Таблиця функцій і відповідей

Функція	Реакція світлодіоду
Блок увімкнений	Зелений світлодіод блимне один раз
Випромінюється ультразвуковий сигнал	Горить червоний світлодіод
Низький заряд батареї	Червоний світлодіод блимає 3 рази кожні 5 секунд

Чого очікувати під час використання нашійника для контролю гавкання

Важливо: не залишайте собаку одного в перші кілька разів, коли він носить нашійник.

Правильно надіньте нашійник для контролю гавкання на собаку і будьте поруч, поки собака не загавкає. Більшість собак дуже швидко розуміють, що нашійник реагує на їх гавкання, розслабляються і припиняють гавкіт. Оскільки ультразвуковий вплив нашійника Bark Control може спочатку бути несподіваним або вразити собаку, тому деякі собаки можуть гавкати ще більше першого разу.

У рідких випадках собака може потрапити в замкнене коло гавкання - ультразвукова стимуляція - гавкання - ультразвукова стимуляція. Якщо це сталося, заспокойте собаку спокійним тоном. Коли ваш собака розслабиться, він зрозуміє, що якщо поводить себе тихо, він більше не отримає ультразвукової стимуляції. У більшості собак, які мають таку реакцію, вона з'явиться лише під час першого надягання нашійника для контролю гавкання.

Ви повинні помітити зменшення гавкату протягом перших кількох днів, коли собака носить нашійник. На цьому етапі важливо пам'ятати, що процес навчання ще не завершений. Собаки «випробують» цей новий досвід навчання і можуть інколи збільшувати свої спроби гавкати. Зазвичай це відбувається протягом другого тижня, коли собака носить нашійник Bark Control. Якщо це все-таки сталося, залишайтеся послідовними та не припиняйте використання нашійника Bark Control. Ви повинні надягати нашійник для контролю гавкання на собаку в кожній ситуації, коли ви очікуєте, що він буде поводитись тихо. Якщо ваш собака не носить нашійник, він може відновити гавкіт, і його навчання зазнає невдачі.

Примітка: ультразвуковий тон буде впливати на всіх домашніх тварин у діапазоні слуху.

Поради та обслуговування

- Перш ніж грати зі своєю собакою, вимкніть пристрій і зніміть нашійник для контролю гавкання. Діяльність може змусити вашу собаку гавкати, що може призвести до того, що він пов'язуватиме гру з навчанням.
- Вимкніть пристрій, коли він не використовується.
- Нашійник Bark Control можна використовувати тільки з домашніми тваринами старше 6 місяців.
- Якщо ваш вихованець отримав травму або його рухливість з інших причин порушена, зверніться до ветеринара або професійного тренера перед використанням.
- Не залишайте пристрій без нагляду, щоб собака не пошкодила його.
- Не намагайтеся відремонтувати пристрій самостійно. Це призведе до втрати гарантії та ускладнить ремонт.
- Щотижня очищайте шерсть собаки вологою ганчіркою і м'яким милом для рук. Ретельно промийте і висушіть шию собаки.

Поширені запитання

Чи ефективний ультразвуковий контроль гавкання для всіх собак?	Продукт може не працювати на глухих або слабочуючих собаках.
Чи вплине гавкіт іншої собаки на нашійник для контролю лайку?	Так. Пристрій може реагувати на гавкіт іншої собаки.
У мене більше ніж одна собака, але лише одна собака з проблемою гавкання. Я тримаю обох собак разом. Чи вплине ультразвукова корекція на іншу собаку?	Так, коли собака гавкає, видається ультразвуковий сигнал, який можна виявити на відстані до 2,5 метрів від нашійника.
Чи може собака стати нечутливою до ультразвукового тону?	Бувають ситуації, коли собаки стають нечутливими. Щоб уникнути цього, використовуйте Ultrasonic Bark Control тільки в періоди небажаного гавкання.
Чи можуть люди чути ультразвуковий тон?	Більшість людей не може почути ультразвуковий тон. Іноді динамік може вібрувати, що може видавати звук.
Чи можу я додати ультразвуковий блок керування гавканням до наявного нашійника?	Так. В комплект входить нашійник, однак він підійде до інших нашійників шириною до 19 мм.

Усунення несправностей

Мій собака гавкає, але червоний світлодіод не світиться.

- Переконайтеся, що батареї правильно встановлені.
- Замініть батареї.
- Якщо червоний світлодіодний індикатор все ще не горить, зверніться до центру обслуговування клієнтів.

Умови використання та обмежена відповідальність

1. Умови використання

Використання цього продукту підлягає згоді без змін положень, умов та повідомлень, що містяться в цьому документі. Використання цього продукту означає згоду з усіма умовами та повідомленнями. Якщо ви не бажаєте погоджуватися з цими положеннями, умовами та повідомленнями, поверніть Продукт у невикористаному вигляді в оригінальній упаковці за свій власний кошт до відповідного центру обслуговування клієнтів разом із підтвердженням покупки для повного відшкодування.

2. Використання за призначенням

Цей продукт призначений для використання з домашніми тваринами, яким потрібно дресирування. Деякі темперамент або розмір / вага вихованця не придатні для цього продукту. Radio Systems Corporation рекомендує не використовувати цей продукт, якщо ваш вихованець агресивний, і не несе відповідальності за результати використання нашійника у цьому випадку. Якщо ви не впевнені, чи підходить цей продукт для вашої тварини, проконсультуйтеся з вашим ветеринаром або сертифікованим тренером перед використанням. Правильне використання включає, перегляд повного посібника з експлуатації та ознайомлення зі всіма застереженнями.

3. Використання не за призначенням протизаконно та заборонено.

Цей продукт призначений лише для використання з домашніми тваринами. Цей пристрій для дресирування домашніх тварин не призначений для нанесення шкоди, травм або провокацій. Використання цього продукту не за призначенням може призвести до порушення федерального або місцевого законодавства.

4. Обмеження відповідальності

Ні в якому разі Radio Systems Corporation або будь-яка з її асоційованих компаній не несуть відповідальності за будь-який непрямий, випадковий, спеціальний або ненавмисний збиток та/або будь-які збитки, які б виникли або пов'язані зі зловживанням цим продуктом. Покупець бере на себе всю відповідальність, пов'язану з використанням цього продукту. Ніщо в цьому пункті не обмежує відповідальність Radio Systems Corporation за людську смерть або травми, шахрайство або введення в оману.

5. Зміна положень та умов

Radio Systems Corporation залишає за собою право час від часу змінювати положення, умови та повідомлення, що регулюють цей Продукт. Якщо такі зміни були повідомлені вам до використання вами Продукту, вони будуть для вас обов'язковими, ніби включені в цей документ.

Відповідність



Це обладнання було перевірено і визнано відповідним Директиві ЄС щодо електромагнітної сумісності та низької напруги. Несанкціоновані зміни або модифікації обладнання, які не схвалені компанією Radio Systems Corporation, можуть призвести до втрати права користувача на експлуатацію обладнання та анулювання гарантії.

Цей виріб відповідає положенням директив щодо EMC та НН. Декларацію відповідності можна знайти за адресою: www.petsafe.net/customer-care/eu_docs.php.

АСМА

Цей пристрій відповідає застосовним вимогам EMC, визначеним АСМА (Австралійським органом комунікації та медіа).

Гарантія

Трирічна обмежена гарантія, що не підлягає передачі.

Цей продукт має переваги обмеженої гарантії виробника. Radio Systems Australia Pty Ltd (далі іменованій «Радіосистеми») гарантує первісному роздрібному покупцеві, а не будь-якому іншому покупцеві чи наступному власнику, що його продукт, за умови нормального та належного використання в житлових приміщеннях, буде вільний від дефектів протягом періоду три (3) роки з дати придбання. «Первісний роздрібний покупець» — це фізична чи юридична особа, яка спочатку купує Продукт, або одержувач нового продукту в нерозкритому вигляді та в оригінальній упаковці.

Обмежена гарантія не підлягає передачі та автоматично припиняється, якщо початковий роздрібний покупець перепродає продукт Radio Systems або передає майно, на якому встановлено продукт Radio Systems. Ця обмежена гарантія виключає випадкові пошкодження через жування собак; пошкодження блискавкою; або неправильне використання.



protect. **teach.** love.

Продукти PetSafe® створені для покращення стосунків між вами та вашим вихованцем. Щоб дізнатися більше про наш широкий асортимент продуктів, який включає системи утримування, системи навчання, контроль за гавканням, двері для домашніх тварин, продукти для здоров'я, а також продукти Play & Challenge, відвідайте www.petsafe.net.



Radio Systems Corporation
10427 PetSafe Way
Knoxville, TN 37932
(865) 777-5404
www.petsafe.net
400-1661-19

©2012 Radio Systems Corporation